

臺南市112學年度第15屆國中小學普及化運動樂樂棒球錦標賽六年級預賽賽程

1. 德南國小604

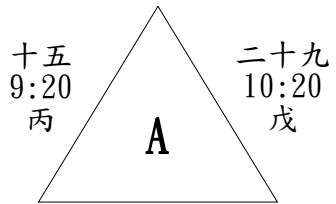

4. 大甲國小六甲

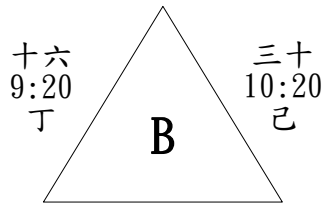

7. 慈濟國小六包容

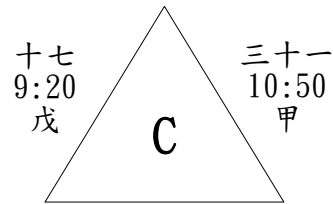

10. 億載國小606

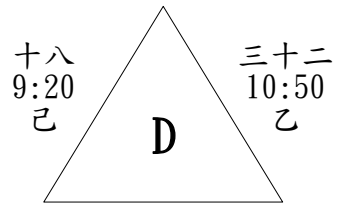

2. 麻豆國小六丁

一
8:20
甲

3. 仁德國小604

5. 口埤實小六甲

二
8:20
乙

6. 塭內國小六甲

8. 仁愛國小603

9. 復興國小603

11. 大成國小六庚

四
8:20
丁

12. 蚵寮國小六甲

13. 歸南國小604

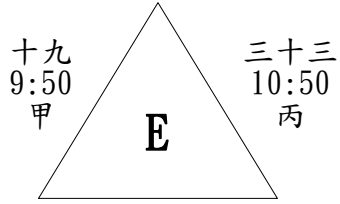

16. 雙春國小六甲

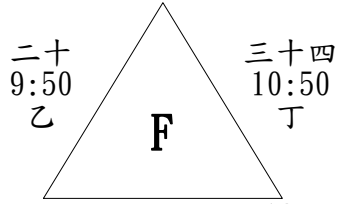

19. 南科實小602

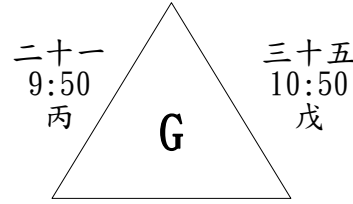

22. 南科實小601

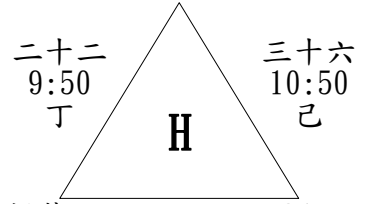

14. 日新國小601

五
8:20
戊

15. 安順國小608

17. 安順國小604

六
8:20
己

18. 西門實小602

20. 崇學國小611

七
8:50
甲

21. 大橋國小602

23. 新營國小六甲

八
8:50
乙

24. 西勢國小六乙

25. 子龍國小六甲

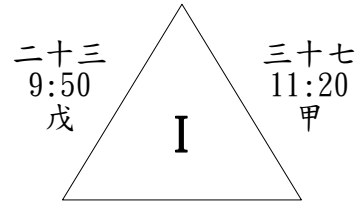

28. 仁和國小六忠

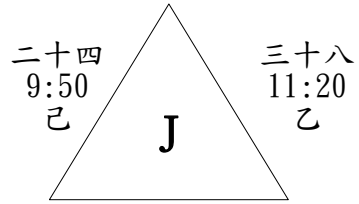

31. 東山國小603

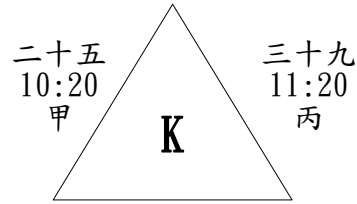

34. 海東國小609

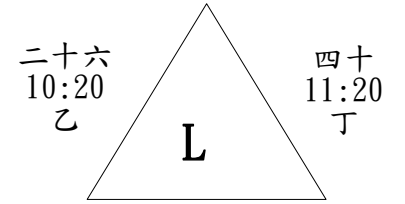

26. 大光國小601

九
8:50
丙

27. 五王國小604

29. 文化國小602

十
8:50
丁

30. 立人國小604

32. 大灣國小610

十一
8:50
戊

33. 南化國小六甲

35. 南大附小六己

十二
8:50
己

36. 億載國小612

37. 大港國小602

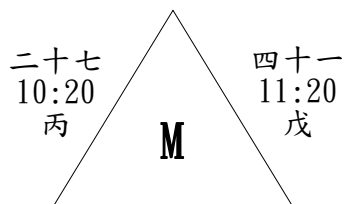

40. 土城國小602

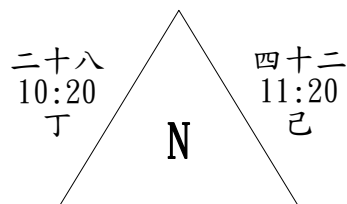

38. 新市國小609

十三
9:20
甲

39. 安順國小607

41. 下營國小六甲丙

十四
9:20
乙

42. 虎山實小六甲

臺南市112學年度第15屆國中小學普及化運動樂樂棒球錦標賽六年級預賽賽程

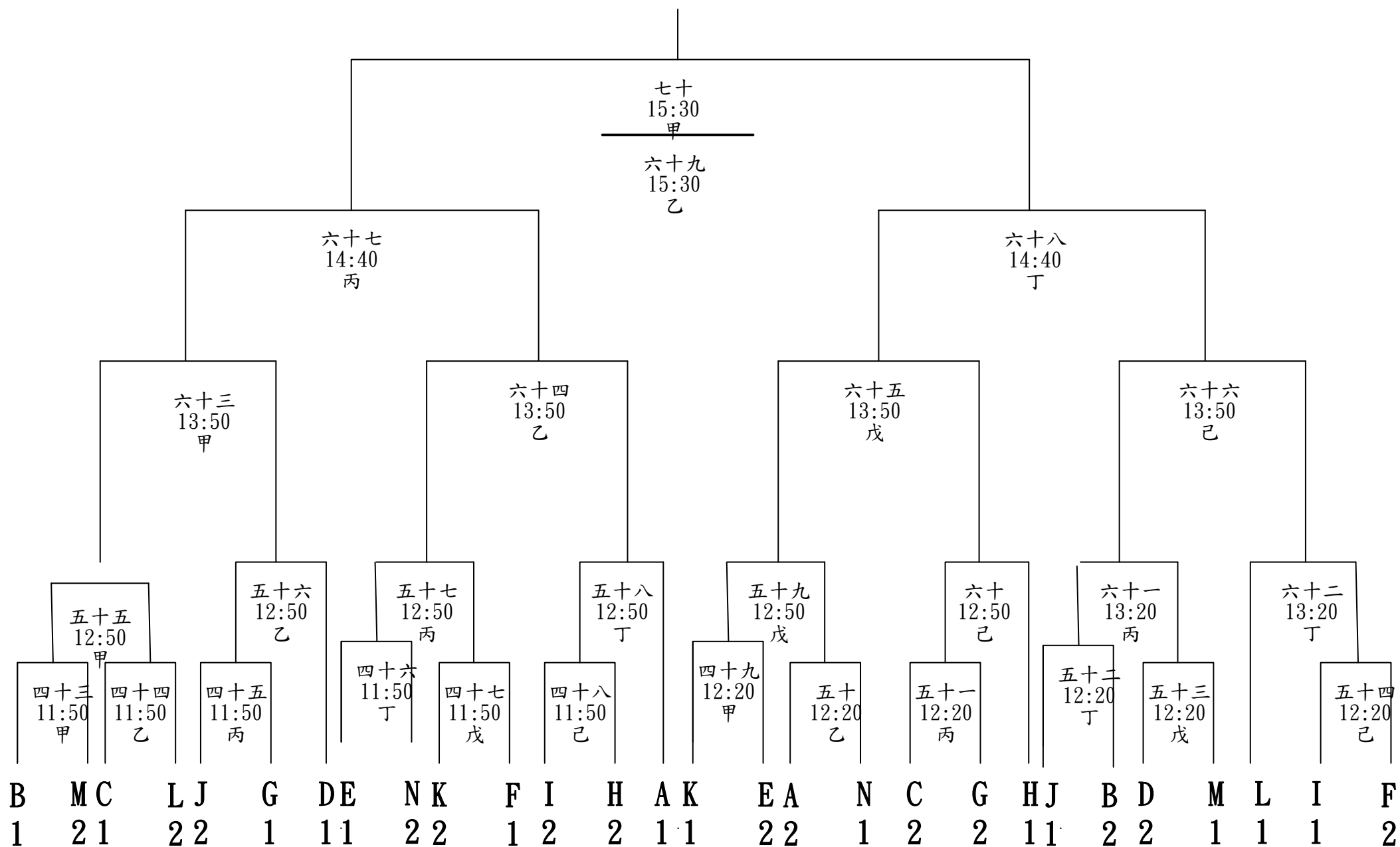

臺南市112學年度第15屆國中小學 普及化運動樂樂棒球錦標賽五年級賽程

1. 蚵寮國小五甲

4. 關廟國小五甲

7. 歸南國小503

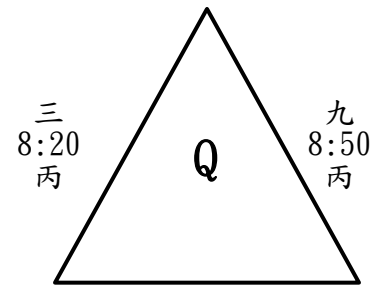
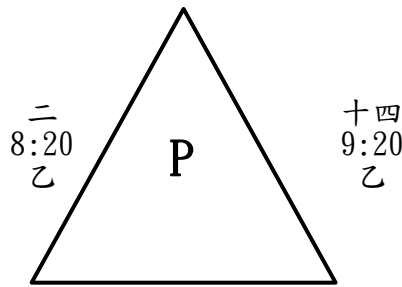
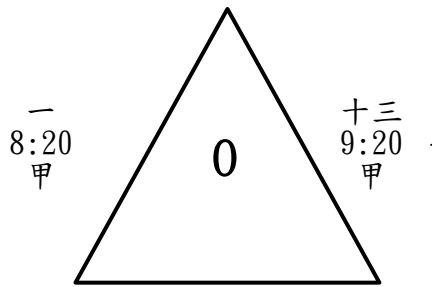

2. 子龍國小五乙

3. 德南國小501

5. 南大附小五甲

二十
9:50
乙

6. 歸仁國小501

8. 海東國小514

十七
9:20
戊

9. 崇明國小510

10. 大光國小503

13. 仁愛國小504

16. 新市國小507

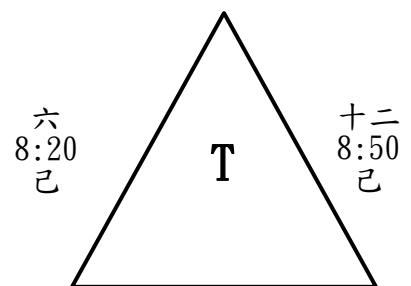
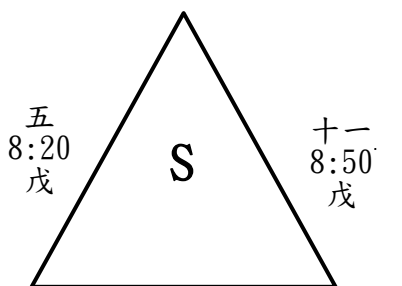
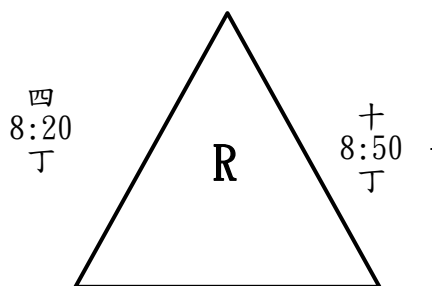

11. 新市國小501

12. 喜樹國小501

14. 南科實小505

二十三
9:50
戊

15. 億載國小508

17. 億載國小514

二十四
9:50
己

18. 大橋國小512

19. 日新國小501

22. 南科實小503

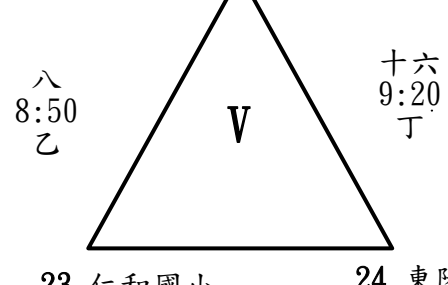
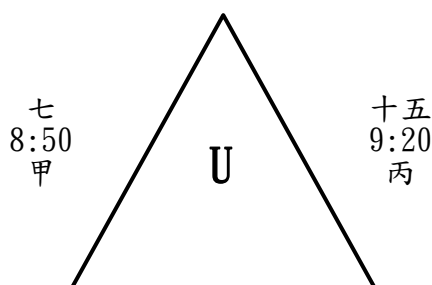

20. 依仁國小五甲

21. 大成國小五己

二十一
9:50
丙

23. 仁和國小五忠

24. 東陽國小五甲

二十二
9:50
丁

臺南市112學年度第15屆國中小學 普及化運動樂樂棒球錦標賽五年級賽程

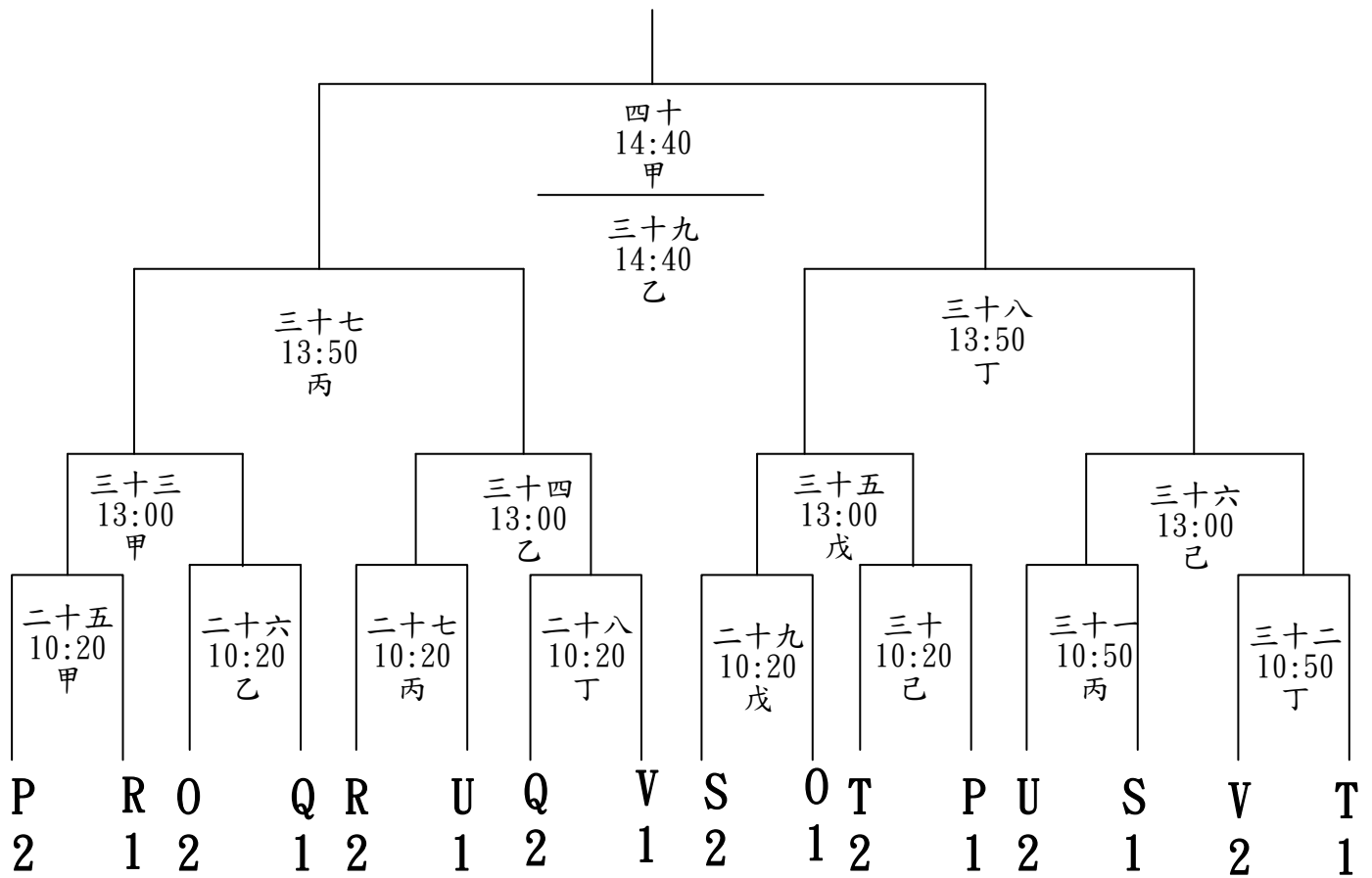

臺南市112學年度第15屆國中小學 普及化運動樂樂棒球錦標賽四年級賽程

1. 關廟國小四乙

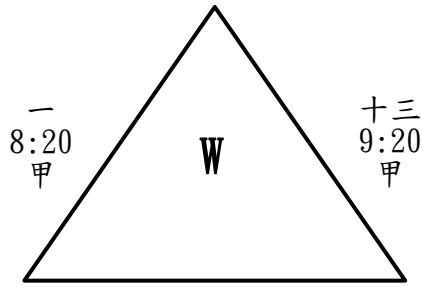

4. 成功國小402

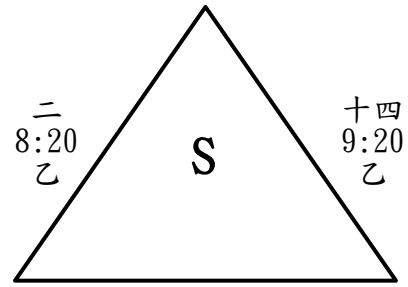

2. 子龍國小四甲 二十四 9:50 己

3. 山上國小四甲

5. 新市國小410 二十五 10:20 甲

6. 楠西國小401

7. 七股國小四甲

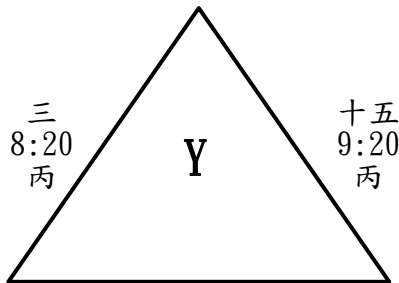

10. 大社國小四乙 十九 9:50 甲

11. 文元國小405

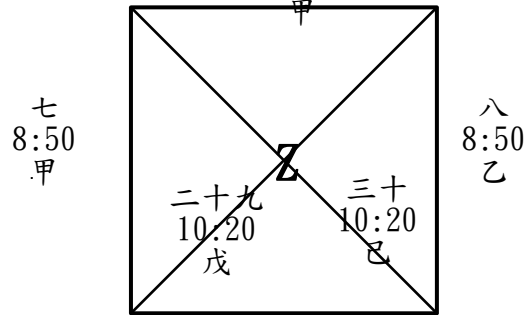

8. 南大附小四甲 二十六 10:20 乙

9. 歸仁國小403

12. 新市國小409 二十 9:50 乙

13. 南科實小407

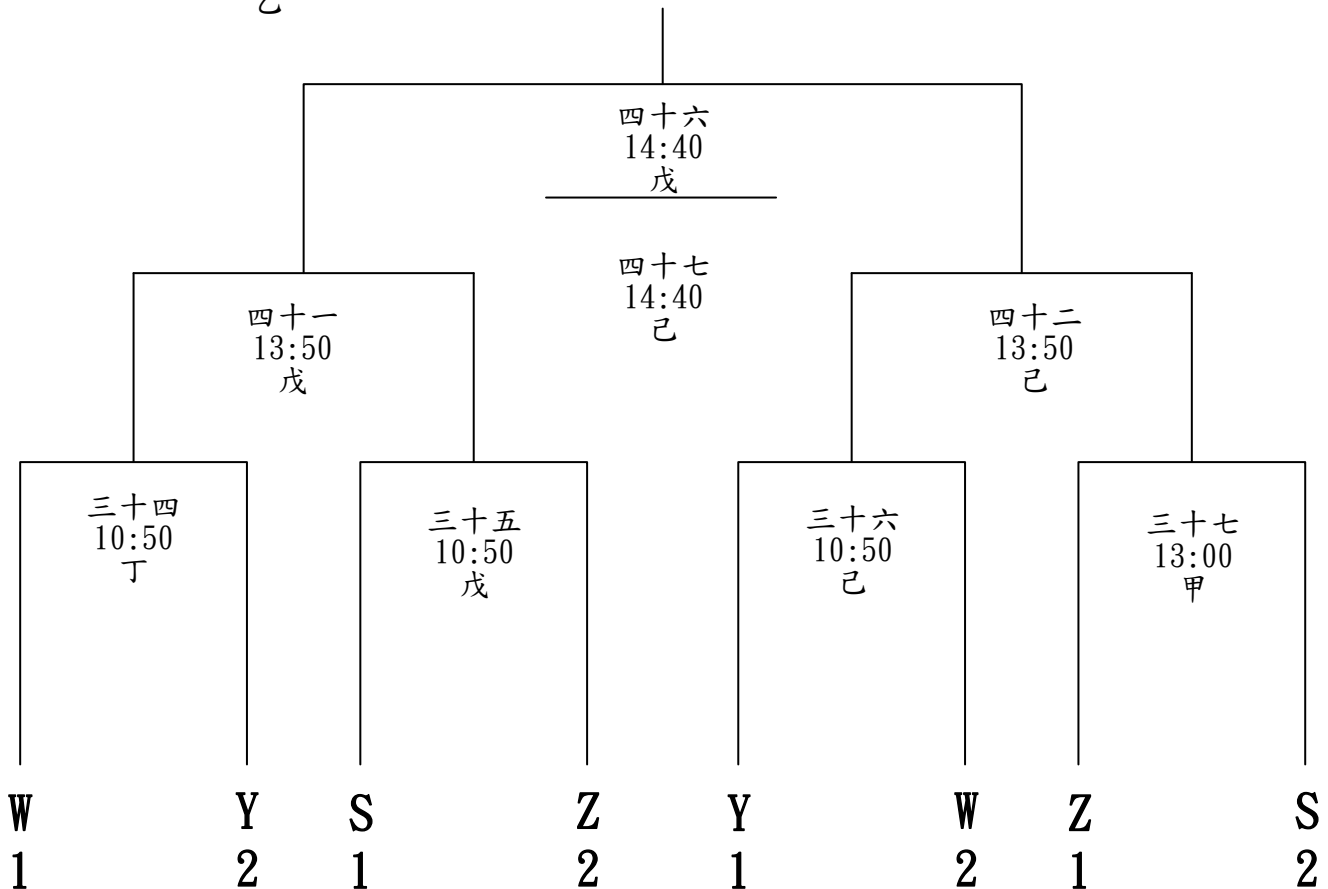

臺南市112學年度第15屆國中小學 普及化運動樂樂棒球錦標賽三年級賽程

14. 子龍國小三乙

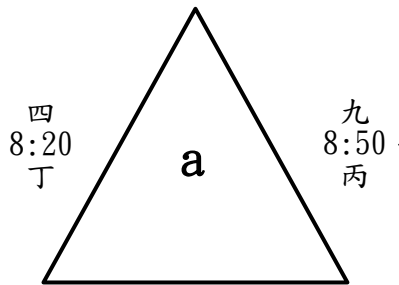

17. 喜樹國小301

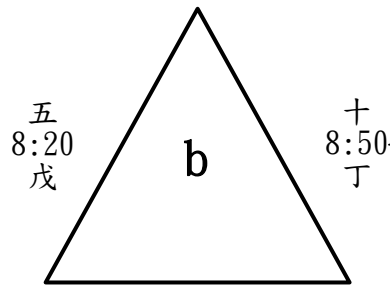

20. 大光國小301

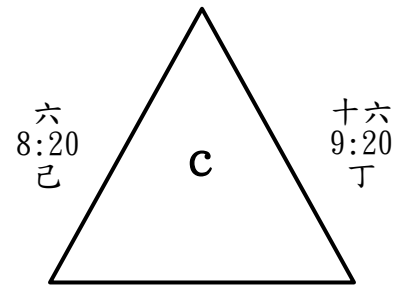

15. 德高國小 三十一
306 9:50 丙

16. 新進國小 305

18. 白河國小 二十二
三乙 9:50 丁

19. 南科實小 303

21. 南科實小 二十三
306 9:50 戊

22. 安順國小 309

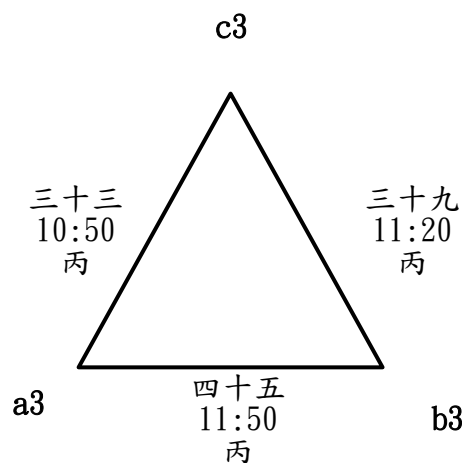
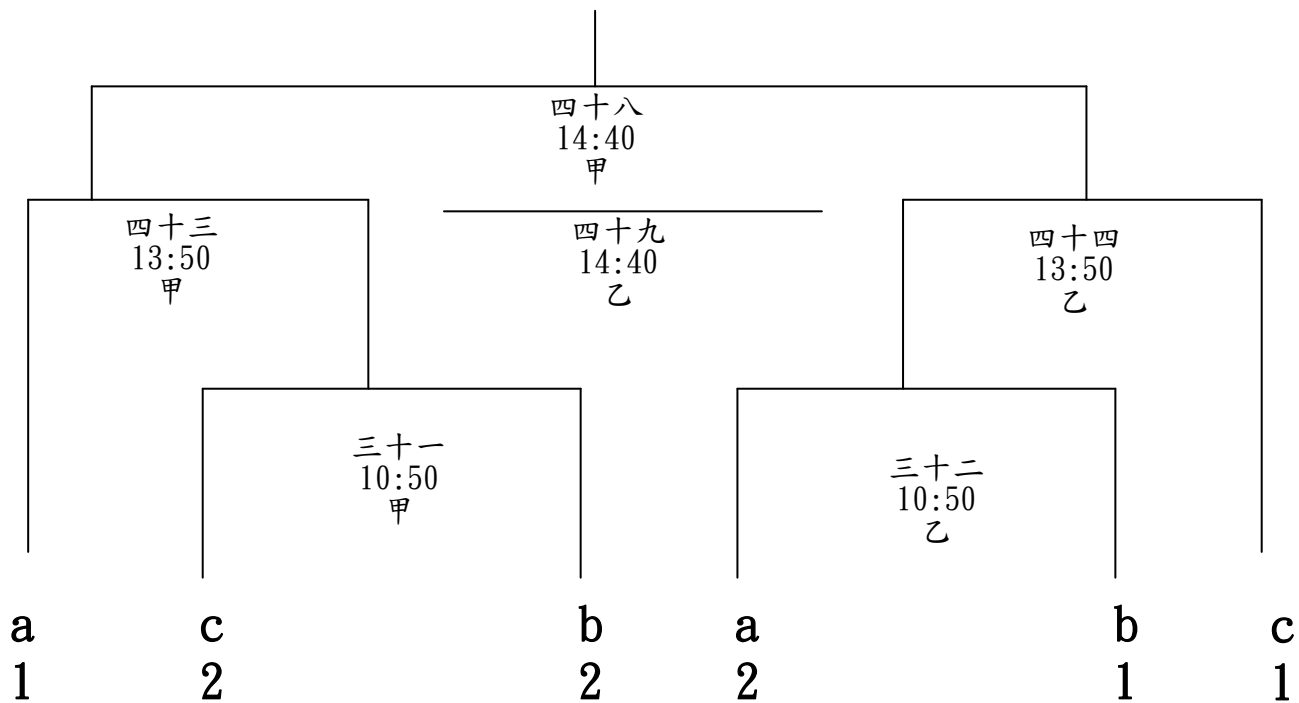

臺南市112學年度第15屆國中小學 普及化運動樂樂棒球錦標賽校隊組賽程

23. 蚵寮國小

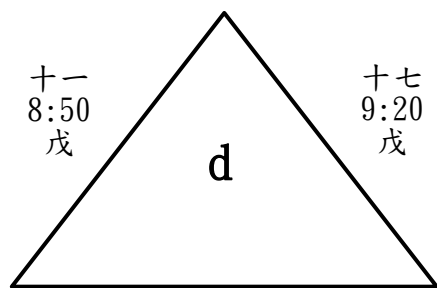

26. 大內國小

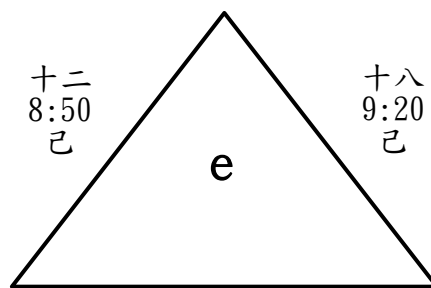

24. 保東國小

二十七
10:20
丙

25. 山上國小

27. 仁光國小

二十八
10:20
丁

28. 大社國小

